

# VESTEL

## POWER MAX 1801

### ELEKTRIKLİ SÜPÜRGE

### KULLANIM KILAVUZU

Bu cihaz, bu kullanım kılavuzundaki talimatlara uygun olarak monte edilmeli ve çalıştırılmalıdır. Cihazınız sadece ev içi kullanımlara yönelik olarak evinizdeki halı ve yer temizliğinde kir ve tozların giderilmesi için kullanılmalıdır. Cihazınızın parçalarını mobilya ve döşeme kumaşlarındaki kir ve lekeleri temizlemek için kullanabilirsiniz.

## ÖNEMLİ GÜVENLİK TALİMATLARI

1. Elektrikli süpürgenizi her zaman bu kullanım kılavuzunda açıklandığı şekilde, kullanım talimatlarına uygun olarak kullanın. Cihazınızı çalıştırmadan önce tüm kullanım talimatlarını anlamış olduğunuzdan emin olun.
2. Sadece üretici firma tarafından önerilen ya da verilmiş olan aksesuarları kullanmaya dikkat edin.
3. Merdiven temizliği yaparken azami dikkat gösterin ve cihazınızı sizden daha yukarı konumda **bulundurmayın**.
4. Bazı halılarda küçük miktarda statik elektrik birikintisi meydana gelebilir. Statik elektrik birikmesi, sağlığınız için zararlı bir durum değildir.
5. Cihazınızı toz torbası veya giriş/çıkış filtreleri hasar görmüşse veya yerine takılı değilken kullanmayın.
6. Aeresol spreyley yanıcı olabilir. Cihazınızın yakınında sprey maddeler kullanmayın.
7. Cihazınızı sivri nesnelere, çimento, taş tozu, un, kibritler, sıcak küller, sigara izmaritleri veya benzeri maddelerin temizliğinde kullanmayın.
8. Temizleme sıvıları, petrol türevleri veya buharları gibi yanıcı maddelerin temizliğinde cihazınızı kullanmayın.
9. Cihazınızı, kablodan çekerek prizden çıkarmayın.
10. Cihazınızı, hasarlı kablo veya fişle kullanmaya devam etmeyin. Elektrikli süpürmeniz gerektiği gibi çalışmıyorsa veya elektrik kablosu hasar görmüşse size en yakın yetkili servisle irtibata geçin.
11. Cihazınızı kullandıktan sonra cihazınızı kapatın ve elektrik fişini prizden çekin.
12. Elektrikli süpürgenizle asla su veya diğer sıvı maddelerin vakumunu yapmayın.
13. Cihazınızı çocukların yakınında kullanılırken son derece dikkatli olun ve daima gözetim altında bulundurun.
14. Cihazınızın her zaman güvenli ve etkin çalışmasını sağlamak için bakım ve onarımlarının daima yetkili servisler tarafından yapılmasını öneririz.

## CİHAZINIZDA YAPACAĞINIZ VE YAPMAYACAĞINIZ ŞEYLER

Elektrikli Süpürgenizi kullanmadığınız durumlarda, toz torbasını ve filtrelerini değiştirmeden önce veya temizlik esnasında cihazınızı taşıırken her zaman cihazınızın elektrik fişini prizden **ÇEKİN**.

Elektrikli Süpürgenizi sadece normal ev temizliğinde **KULLANIN**.

Elektrikli Süpürgenizin toz torbası dolduğunda **DEĞİŞTİRİN**.

Elektrikli Süpürgenizin elektrik fişini prize takmadan önce cihazınızın güç kablosunu en fazla güç kablosu üzerinde bulunan sarı işarete kadar **ÇEKİN**.

Elektrikli Süpürgenizi toz torbası veya filtreler takılı durumda olmadan **KULLANMAYIN**.

Elektrikli süpürgenizle sıcak küllerin, sivri cisimlerin veya sıvıların vakumunu **YAPMAYIN**.

Elektrikli süpürgenizi kazan, radyatör vb. gibi sıcak alanların çok yakınında **MUHAFAZA ETMEYİN**.

Elektrikli süpürgenizin hava girişlerini engellemeyin ve hava girişinin kapalı olduğu durumlarda cihazınızın aşırı ısınmasına neden olup cihazınızda hasar meydana getireceğinden dolayı elektrikli süpürgenizi **KULLANMAYIN**.

Elektrikli süpürgenizi ya da kabloyu elleriniz ıslakken **TUTMAYIN**.

Elektrikli süpürgenizi evinizin dışında veya ortamın ıslak olduğu durumlarda **KULLANMAYIN**.

Elektrikli süpürgenizi kablodan veya uzatma borusundan **ÇEKMEYİN**. Her zaman elektrikli süpürgenizin taşıma sapını kullanın.

Çocukların elektrikli süpürge ile oynamalarına izin **VERMEYİN**.

Elektrikli süpürgezin elektrik kablosu veya fişi hasarlıysa cihazınızı **KULLANMAYIN**.

Elektrikli süpürgezi bahçenizdeki yaprak vb. gibi bahçe atıklarını temizlemek için **KULLANMAYIN**.

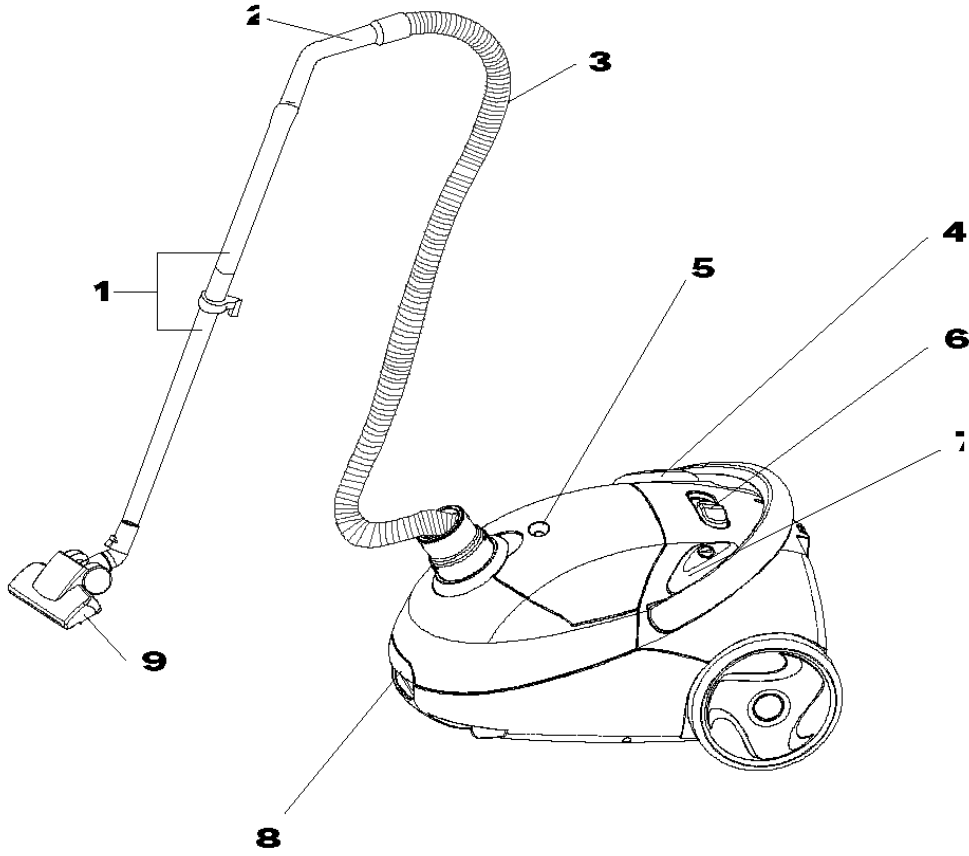

1. Uzatma borusu
2. Sap
3. Hortum
4. Kablo geri sarım düğmesi
5. Toz torbası dolum göstergesi
6. Güç ayar düğmesi
7. Açma/Kapama düğmesi
8. Ön kapak kilitleme düğmesi
9. Yer Fırçası

## KULLANIM ÖNLEMLERİ

**Yer fırçası, emiş borusu veya boruya takılı olan hortumun tıkanıdığı durumlarda, öncelikle elektrikli süpürgeyi kapatın. Elektrikli süpürgeyi tekrar çalıştırmadan önce tıkanmaya neden olan maddeyi temizleyin.**

1. Elektrikli süpürgeyi ısı kaynaklarının çok yakınında kullanmayın.  
Elektrikli süpürgeyle sıcak küllerin, sivri cisimlerin veya sıvıların vakumunu yapmayın.



2. Elektrik fişini duvardaki prize sokmadan önce her zaman ellerinizin kuru durumda olduğundan emin olun.

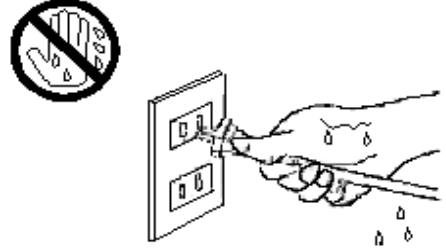

3. Elektrikli süpürgeyi kullanmaya başlamadan önce, kağıt filtreye hasar verebilecek olan büyük veya keskin cisimleri zeminden temizleyin.

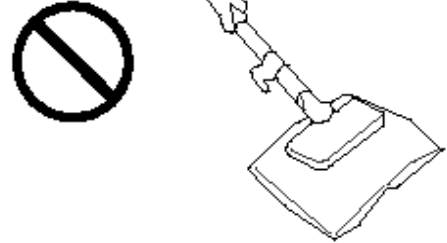

4. Elektrik fişini duvardaki prizden çekmek istediğinizde, bu işlemi elektrik kablosu yerine fişten çekerek yapın.

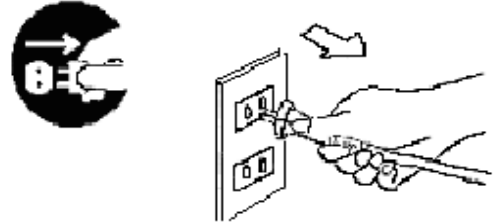

**Bu elektrikli süpürge, bir elektrik fişi ve otomatik olarak geri sarılabilen bir kabloyla donatılmıştır. Fiş veya kablodan herhangi biri herhangi bir nedenden dolayı hasar görmüşse, yetkili servis tarafından onarılmalıdır.**

# ELEKTRİKLİ SÜPÜRGENİZİN MONTAJI

**Elektrikli süpürgezin aksesuarlarını takıp çıkarmadan önce, elektrik fişini daima prizden çıkarın!**

## 1. Esnek hortumun takılması veya çıkarılması

**Esnek Hortumun Takılması :**

Esnek hortumu, cihazın üzerindeki hava emiş kanalına takın. Yerine oturana kadar bastırın.

**Esnek Hortumun Çıkarılması :**

Elektrik fişini prizden çekin.

Esnek hortumun ucunda bulunan iki adet mandala basarak esnek hortum yayını ve hortumu serbest bırakın, daha sonra hortumu dışarı çıkarmak için dışarıya doğru çekin.

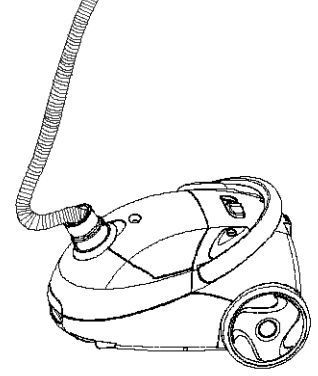

## 2. Teleskobik boruların ve aksesuarların takılması

### a. Teleskobik borunun sapa takılması

Boru güvenli bir şekilde yerine oturana kadar döndürerek yavaşça boruya geçirin.

Esnek hortumun tutma kolunda emiş hızını azaltıp çoğaltabileceğiniz bir emiş hızı kontrol ayar düğmesi bulunmaktadır. Örneğin, halıların temizliğini yapmak için emiş gücünü arttırmak isteyebilirsiniz. Daha az emiş gücü için kontrolü açın, daha fazla emiş gücü istediğinizde kontrolü kapayabilirsiniz.

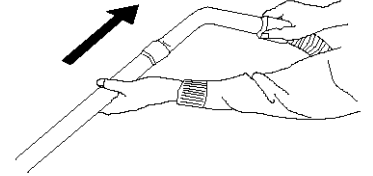

### b. Fırçanın, teleskobik boruya takılması

Güvenli bir şekilde yerine oturuncaya kadar fırça başını teleskobik borunun içine iterek sokun.

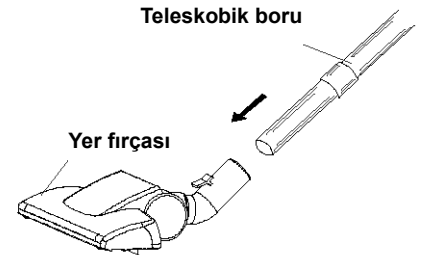

c. Bu parça halıların ve sert zeminlerin günlük temizliğini yapmak için idealdir.

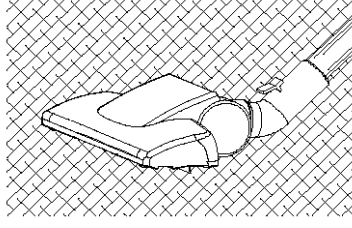

Halı temizliği esnasında fırça kafasında bulunan düğme zemin konumunda olmalıdır.

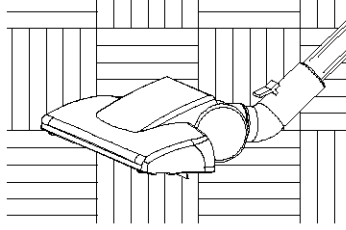

Sert zeminlerin temizliği esnasında fırça kafasında bulunan düğme aşağı konumunda olmalıdır.

### 3. Temizlik araçlarının kullanımı

***Dar ağızlı fırça ve toz fırçası, aksesuar tutucusuna yerleştirilmiştir.***

1. Dar ağızlı fırça:

Radyatörler, oyuklar, köşeler, süpürgelikler ve yastık aralarının temizliğini yapmak için kullanılabilir.

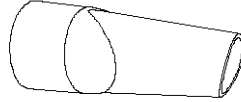

2. Toz fırçası, Mobilyalar, perdeler, kitap rafları ve abajurların temizliğini yapmak için kullanılabilir.

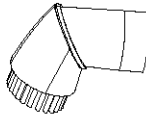

3. Küçük fırçayı koltuk temizliği yapmak için kullanabilirsiniz.

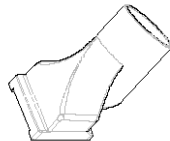

## Toz Torbası dolu göstergesi

Elektrikli süpürgeziniz temizleme performansının kesintisiz devam etmesi için, toz torbası dolu göstergesi kırmızı rengi gösterdiğinde toz torbasını yeni bir toz torbası ile değiştirin.

Toz torbası dolmaya başladığında elektrikli süpürgeziniz emiş gücünde azalma olduğunu fark edebilirsiniz, bu nedenle toz torbası dolu göstergesi kırmızı olarak yanmayı başladığında toz torbalarını en kısa süre içinde değiştirmenizi tavsiye ederiz.

**Not** : Emiş borusunda bir tıkanıklık olduğu zamanlarda da bu gösterge kırmızı olarak yanabilir, emiş borusundaki tıkanıklık giderildiğinde sönecektir.

## KULLANIM TALİMATLARI

Elektrikli süpürgezinizi kullanmadan önce, yeterli uzunlukta kabloyu açarak elektrik fişini prize takın. Elektrik kablosundaki sarı işaret ideal kablo uzunluğunu göstermektedir. Kabloyu kırmızı işaretten daha ileriye çekmeyin.

1.Cihazı çalıştırmak için ON/OFF (Açma/Kapama) düğmesine basın.

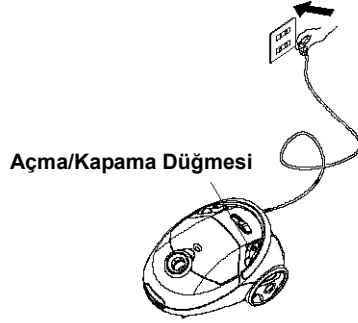

2. Elektrik kablosunu geri sarmak için, bir elinizle geri sarma düğmesine basarak kablonun dolanarak hasar görmesini önlemek için diğer elinizle kabloyu yönlendirin.

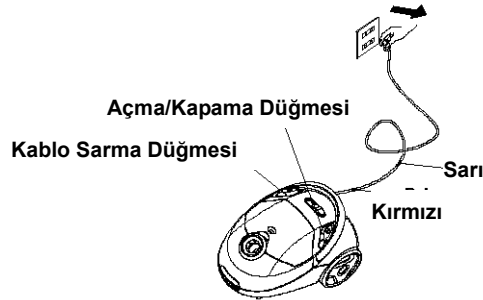

Elektrikli süpürgeziniz emiş gücünü güç kontrol düğmesiyle ayarlayabilirsiniz .

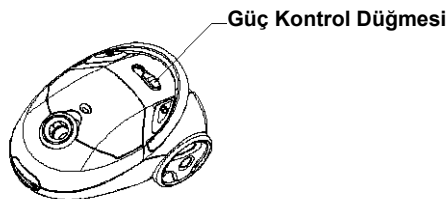

# CİHAZINIZIN BAKIMI

## 1.Toz torbasının deęiştirilmesi

- Elektrikli süpürgeyi daima toz torbası takılı durumdayken çalıştırın.
- Toz torbasını takmayı unutursanız veya yanlış takarsanız, toz kapağını tamamen kapatamayabilirsiniz.

1.Esnek hortumu çıkardıktan sonra, elektrikli süpürgezin ön tarafında bulunan mandalı kaldırarak ön kapağı açın.

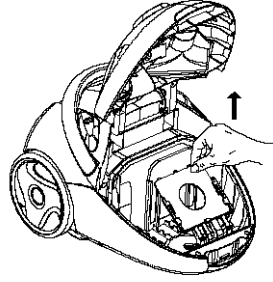

2.Toz torbasını yuvalarından kaydırarak çıkartın.

3. Kağıt toz torbasını yuvalardaki ok konumlandırmasına uygun bir şekilde aşağıya doğru çekerek çıkartın. Tozla tamamen dolmuş olan toz torbasını çıkartarak yeni bir tane takın.

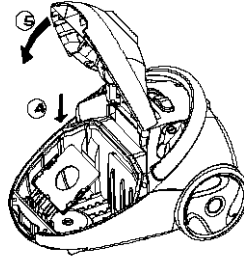

4. Kapağı kilitlenene kadar aşağıya doğru bastırarak kapatın.

## 2.Filtrenin Temizlenmesi

- Filtre, yılda en az iki kere veya gözle görülecek şekilde dolmuş olduğunda temizlenmelidir.
- Süpürgeyi daima filtre takılıyken çalıştırın.
- Aksi halde, emiş gücünde azalma veya motorda arıza ortaya çıkabilir.
- Filtreyi temizlemeden önce mutlaka elektrik fişini prizden çekin.
- Filtreyi çamaşır makinesinde yıkamayın.
- Filtreyi saç kurutma makinesiyle kurutmayın.



1. Cihazınızın toz torbasını önceki bölümde açıklandığı şekilde çıkarın.

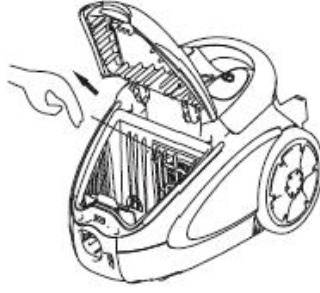

2. Filtre, toz torbasının arka kısmında bulunmaktadır. Filtreyi kaldırarak dışarı çıkarın.
3. Filtreyi yıkayın ya da yenisiyle değiştirin. Yıkamaya karar verdiyseniz, ılık suyla yıkayıp durulayarak yerine takmadan önce tamamen kurumasını bekleyin.

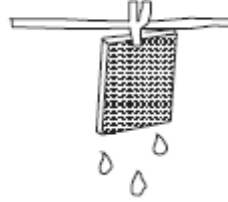

4. Filtrenin ve haznenin yerine doğru olarak yerleştirildiğinden emin olun.

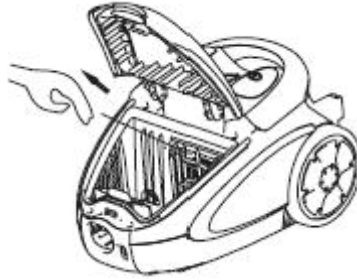

### 3. Karbon çıkış filtresinin Temizlenmesi / Değiştirilmesi:

- Filtreyi temizlemeden önce cihazınızın elektrik fişini prizden çekin.

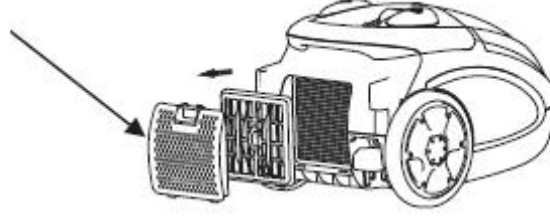

2. Filtreyi hafifçe fırçalayarak temizleyin ya da yenisiyle değiştirin. Daha iyi bir performans için karbon filtreyi yılda bir kez değiştirmeniz önerilir.

3. Çıkış filtresini ve kapağı yerine takın.

## ÖNEMLİ

Elektrikli süpürgezin fonksiyonunu her zaman en iyi şekilde yerine getirebilmesi ve en iyi temizleme sonuçlarına ulaşabilmeniz için her zaman orijinal toz torbalarını kullanmanızı önemle hatırlatırız. Yedek toz torbalarını perakende satış mağazalarında bulabilirsiniz.

### Motor ve Hava Filtreleri

Elektrikli süpürgezin motor bölümüne toz girişinin engellenmesi ve cihazınızın sağlıklı çalışması için elektrikli süpürgezi biri toz haznesi bölümünde, diğeri ise cihazınızın arka kısmında olmak üzere iki adet filtreyle donatılmıştır. Her beş toz torbası değişiminde her iki filtre de temizlenmeli ya da yenisiyle değiştirilmelidir.

**Elektrikli süpürgezi yeterince verimli bir şekilde çalışmıyorsa, lütfen aşağıdaki noktaları kontrol edin.**

#### **Elektrikli süpürgezi çalışmıyorsa;**

Elektrik fişinin prize takılmış ve cihazınızın açık olduğunu, sigortanın atmış olup olmadığını, elektriğin kesik olup olmadığını

**kontrol edin.**

#### **Elektrikli süpürgezi yeterli güçle çalışmıyorsa;**

Emiş gücü kontrolünün açık olup olmadığını,

Toz torbasının dolu olup olmadığını,

Esnek hortumda veya aksesuarlarda herhangi bir tıkanıklık olup olmadığını,

Hava ve motor filtrelerinin değiştirilmiş ve tıkanmış olup olmadığını

**kontrol edin.**

**Toz torbası dolu göstergesi açık kalırsa,**

Toz torbasının deęiřtirilip deęiřtirilmedięini,  
Esnek hortumda, uzatma borusunda veya aksesuarlarda herhangi bir engelleme olup olmadıęını,  
**kontrol edin.**

#### **Satıř Sonrası Servis**

Cihazınızda herhangi bir sorunla karřılařtıęınızda, lütfen size en yakın yetkili servisimizle irtibat kurunuz.

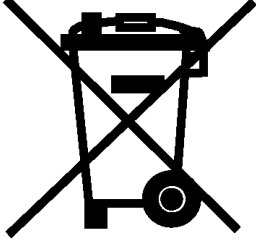

Elektrikli ve elektronik cihazların, normal evsel çöpler gibi elden çıkarılmamaları gerekmektedir. Bu cihazla ilgili hurdaya ayırma bilgileri için lütfen yetkili satıcınız veya yerel yetkililerle irtibat kurunuz.

- **Teknik Özellikler ve bu kılavuz, önceden haber verilmeden deęiřtirilebilir.**
- **EEE Yönetmelięine Uygundur.**

#### **Üretici Firma**

Kingclean Electric Co., Ltd

Address: No.1 Xiangyang Road, Suzhou New District,

Suzhou, Jiangsu,

215009 P.R.C

Tel: +86 512 68258657

**Cihazınızın Sanayi Bakanlıęı tarafından tespit ve ilan edilen kullanım ömrü (cihazın fonksiyonlarını yerine getirebilmesi için gerekli yedek parça bulundurma süresi) 10 yıldır.**

**DANIŐMA MERKEZİ:**

**444 4 123**  
**www.vestel.com.tr**



Cihazınızın Sanayi Bakanlıđı tarafından tespit ve ilan edilen kullanım ömrü (cihazın fonksiyonlarını yerine getirebilmesi için gerekli yedek parça bulundurma süresi) 10 yıldır.

**İthalatçı Dağıtıcı Firma:**

Vestel Dayanıklı Tüketim Malları Pazarlama A.Ş.  
Ambarlı Petrol Ofisi Dolum Tesisleri Yolu 34310 Avcılar/İstanbul  
Tel: (0212) 456 22 00 Faks: (0212) 422 02 03



**VESTEL**